

Flowair

Podłączenie hydrauliczne aparatów LEO zawór dwudrogowy SRQ2d

LEO S
tył nagrzewnicy

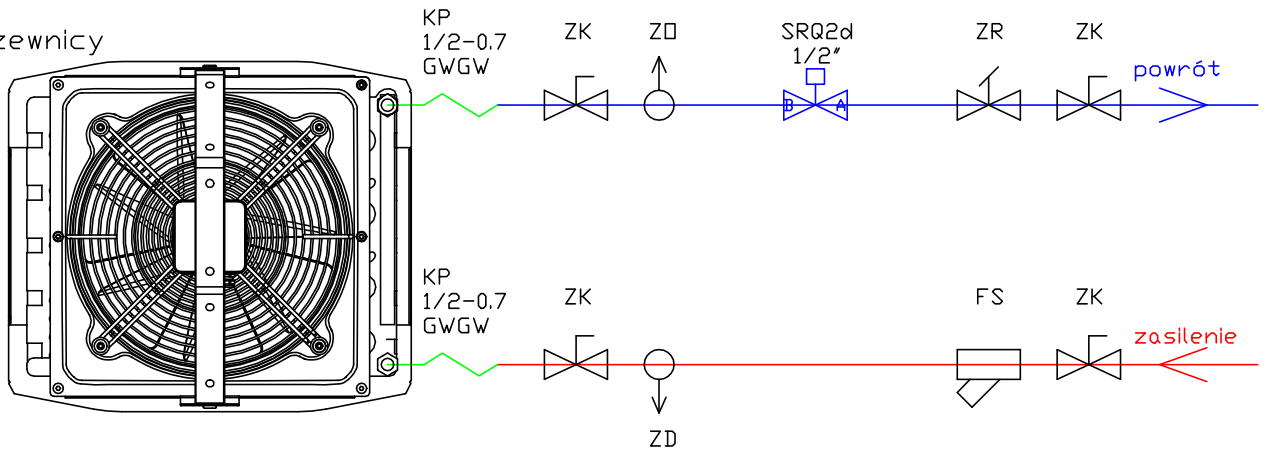

LEO L
tył nagrzewnicy

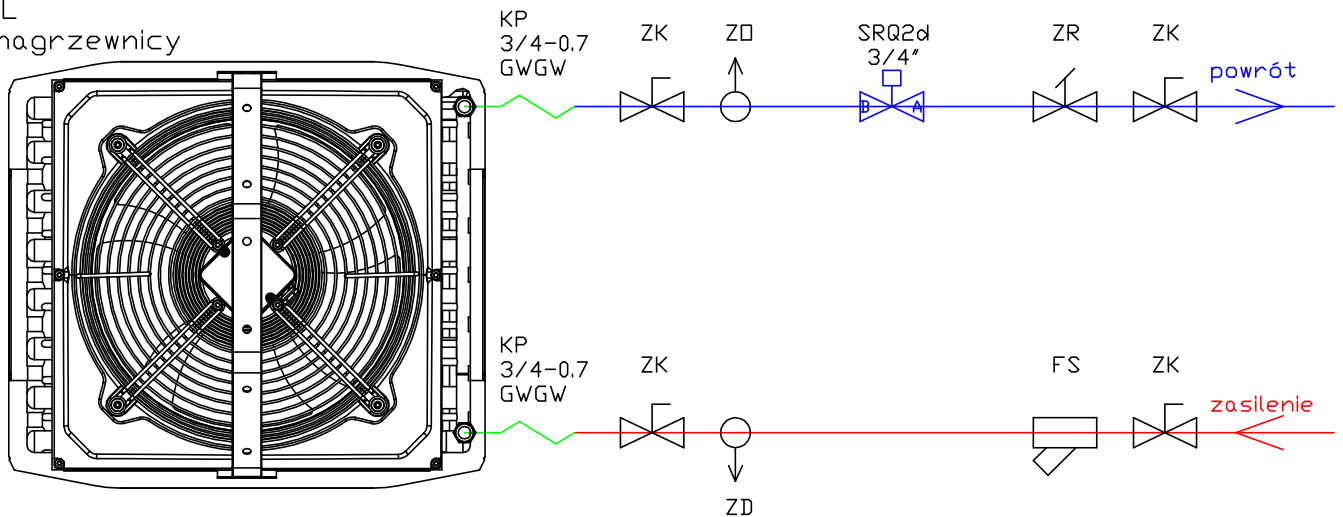

LEO XL
tył nagrzewnicy

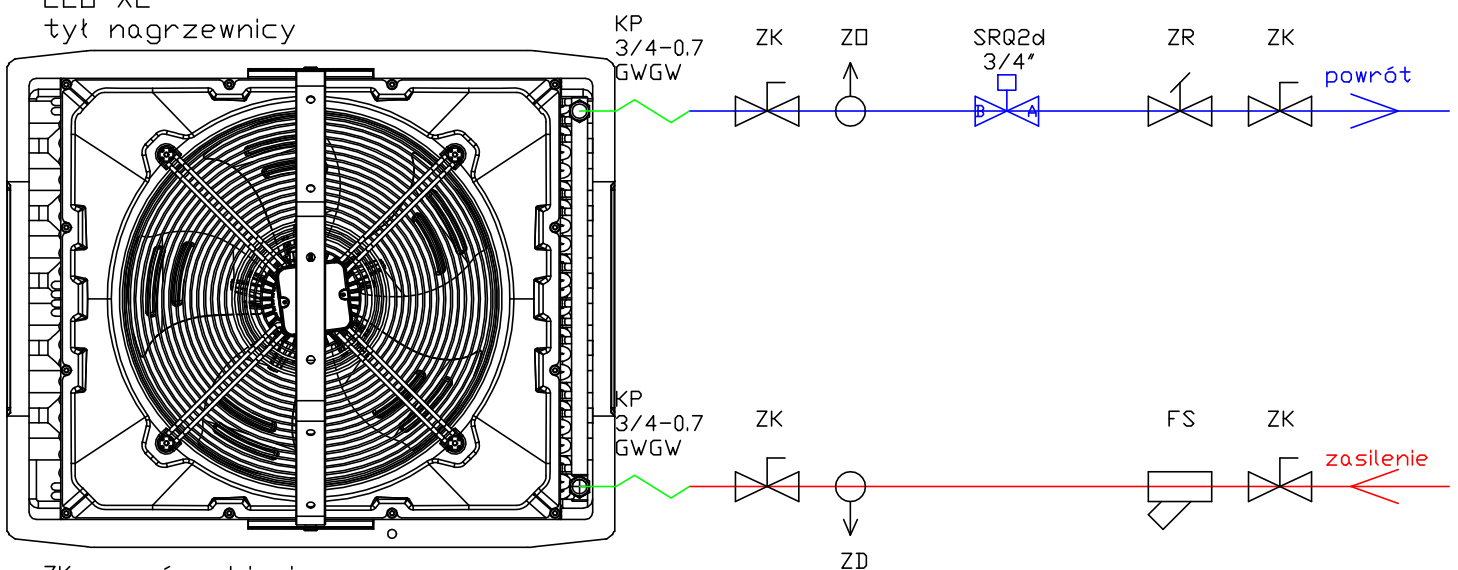

- ZK - zawór odcinający
- ZD - zawór odpowietrzający
- ZD - zawór odwadniający
- FS - filtr siatkowy
- ZR - zawór równoważący
- KP - przewody elastyczne
- SRQ2d - zawór 2-drogowy z siłownikiem on/off

Flowair

Podłączenie hydrauliczne aparatów LEO zawór trójdrogowy SRQ3d (mont. na zasilaniu)

LED S
tył nagrzewnicy

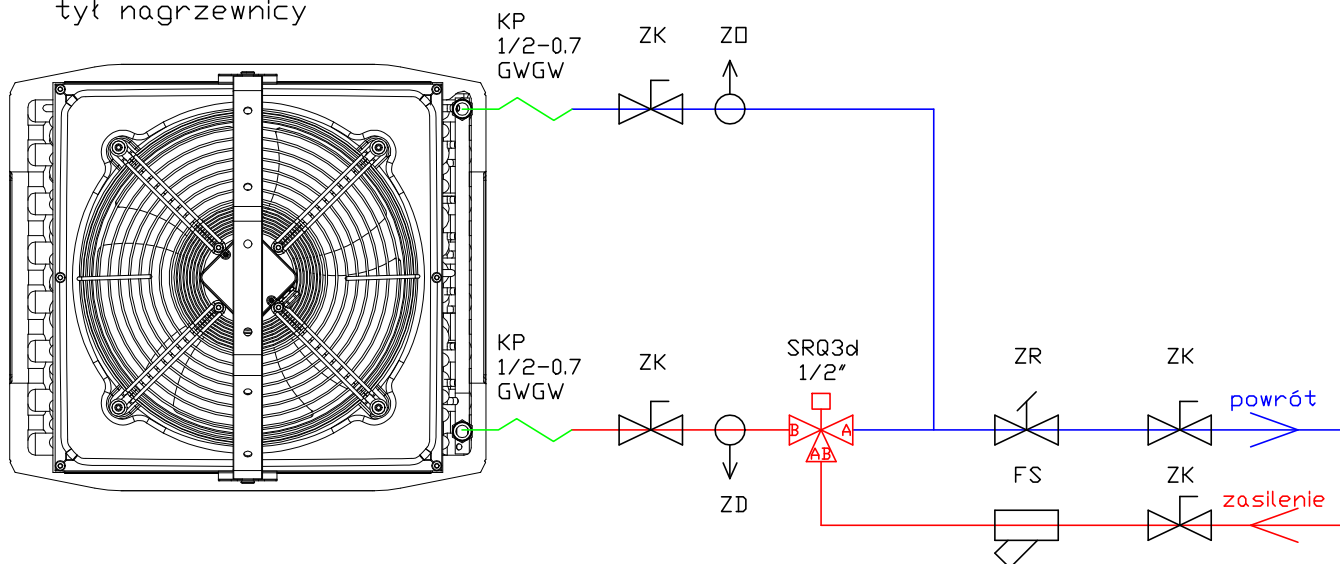

LED L, INDX L, LED XL
AGRD, ST/CR/SP/HP
tył nagrzewnicy

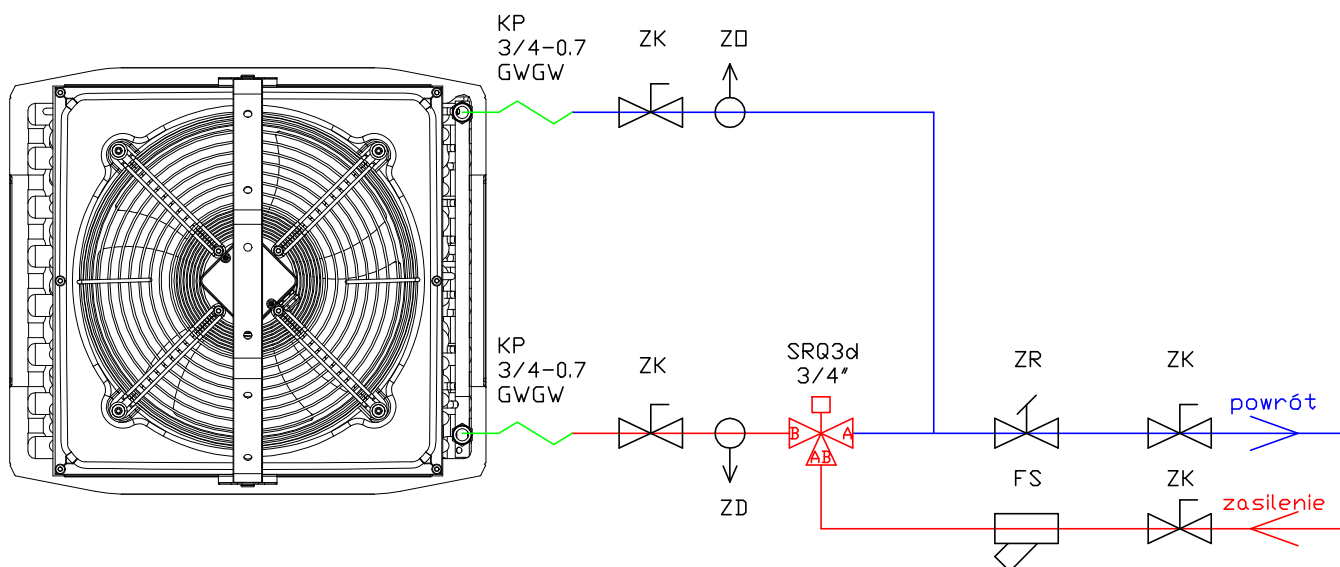

- ZK - zawór odcinający
- ZD - zawór odpowietrzający
- ZD - zawór odwadniający
- FS - filtr siatkowy
- ZR - zawór równoważący
- KP - przewody elastyczne
- SRQ3d - zawór 3-drogowy z sitownikiem on/off

Flowair

Podłączenie hydrauliczne aparatów LEO zawór trójdrogowy SRQ3d (mont. na powrocie)

LED S
tył nagrzewnicy

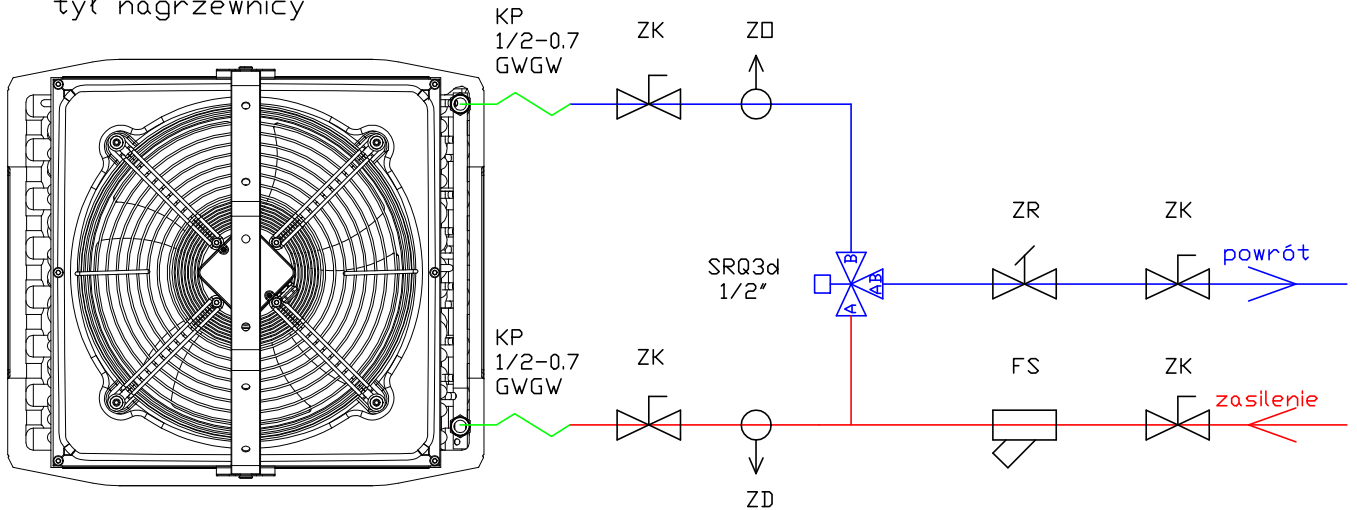

LED L, INDX L, LED XL
AGRD, ST/CR/SP/HP
tył nagrzewnicy

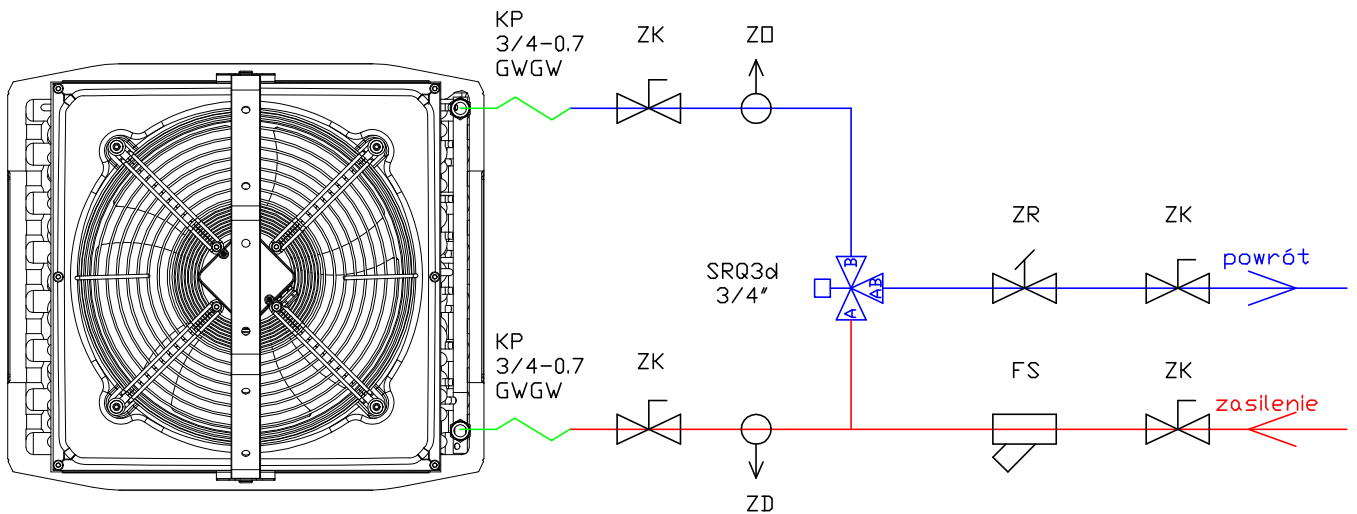

- ZK - zawór odcinający
- ZD - zawór odpowietrzający
- ZD - zawór odwadniający
- FS - filtr siatkowy
- ZR - zawór równoważący
- KP - przewody elastyczne
- SRQ3d - zawór 3-drogowy z sitownikiem on/off